

WB20XH / WB30XH WB20XM / WB30XM

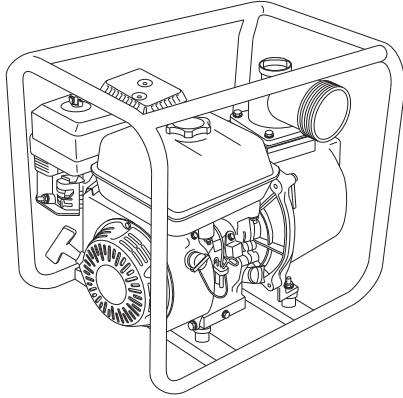

OWNER'S MANUAL

MANUEL DE
L'UTILISATEUR

MANUAL DEL
USUARIO

MANUAL PEMILIK

BUKU PETUNJUK
PEMILIK

دليل المالك

©Honda Motor Co., Ltd. 2015
4MYG7601
00X4M-YG7-6010

英 仏 西 中 印 日 泰 越 菲 馬 印 尼 亞 美 洲 亞 拉 伯



PRINTED IN CHINA

1. GENERAL SAFETY

1. SECURITE GENERALE

1. SEGURIDAD GENERAL

1. KESELAMATAN AM

1. KEAMANAN UMUM

١. احتياطات عامة للأمان

DO NOT USE INSIDE HOUSE

NE PAS UTILISER A L'INTERIEUR

NO LO EMPLEE DENTRO DE CASA

JANGAN GUNA DI DALAM RUMAH

JANGAN GUNAKAN DI DALAM RUMAH

لا تستعمله داخل المنزل

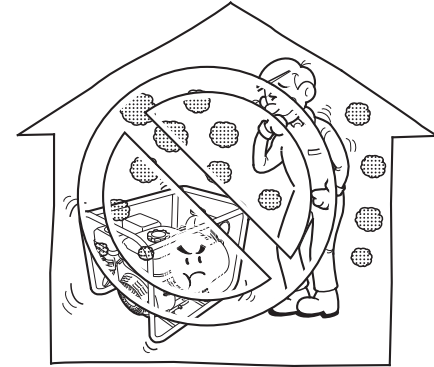

KEEP AWAY FROM FLAMMABLE MATERIALS

TENEZ-VOUS ELOIGNE DES MATIERES INFLAMMABLES

MANTÉNGALO APARTADO DE MATERIALES INFLAMABLES

JAUHKAN DARIPADA BAHAN MUDAH BAKAR

JAUHKAN DARI BAHAN-BAHAN MUDAH TERBAKAR

احتفظ به بعيداً عن المواد القابلة للاشتعال

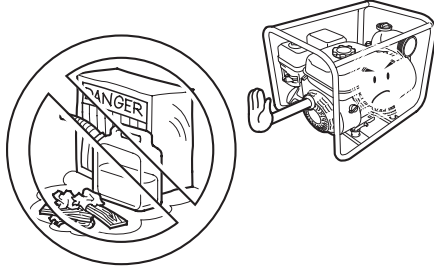

MORE than 1 m (3 ft)

PLUS de 1 m

MÁS de 1 m

MELEBIHI 1 m

LEBIH dari 1 m

أكثر من 1 م

NO SMOKING

NE PAS FUMER

NO FUME

DILARANG MEROKOK

DILARANG MEROKOK

لا تدخن بالقرب

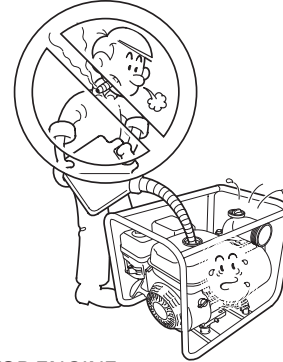

STOP ENGINE

ARRETER LE MOTEUR

PARE EL MOTOR

HENTIKAN ENJIN

HENTIKAN MESIN

أوقف المحرك

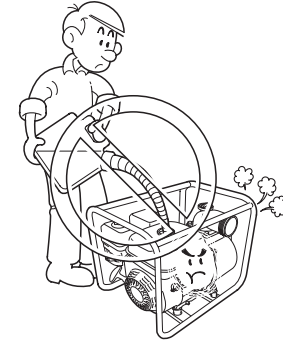

DO NOT SPILL

NE PAS RENVERSER

NO DERRAME

JANGAN TUMPAHKAN

JANGAN TUMPAHKAN

لا تسكب الوقود فيه

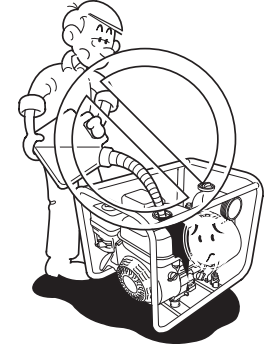

KEEP OUT OF REACH OF CHILDREN

TENIR HORS DE PORTEE DES ENFANTS

MANTENGA FUERA DEL ALCANCE DE LOS NIÑOS

JAUHKAN DARIPADA KANAK-KANAK

JAUHKAN DARI JANGKAUAN

ANAK-ANAK

احتفظ به بعيداً عن متناول الأطفال

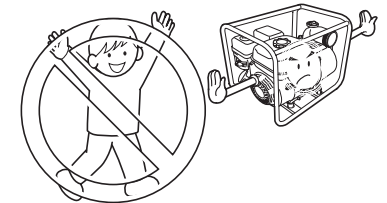

2. PRE-OPERATION CHECK

2. CONTROLES AVANT L'UTILISATION

2. COMPROBACIÓN PRELIMINAR

2. PEMERIKSAAN SEBELUM OPERASI

2. PEMERIKSAAN SEBELUM PENGUNAAN

٢ . الفحص قبل التشغيل

1. OIL LEVEL

1. NIVEAU D'HUILE

1. NIVEL DE ACEITE



CAUTION: Be sure to check the engine on a level surface with the engine stopped.

PRECAUTION: Vérifier le moteur sur une surface horizontale avec le moteur arrêté.

PRECAUCIÓN: Asegúrese de comprobar el motor en una superficie nivelada con el motor parado.

AWAS: Pastikan anda memeriksa enjin pada permukaan rata semasa enjin dihentikan.

PERHATIAN: Periksa mesin di permukaan rata dalam kondisi dimatikan.

تحذير: كن على يقين من فحص المحرك على سطح مستوي مع وجود المحرك في وضع الإيقاف.

4-STROKE MOTOR
OIL SAE 10W-30
API SE, SF, SG

HUILE MOTEUR
4 TEMPS
SAE 10W-30
API SE, SF, SG

ACEITE DE MOTOR
DE 4 TIEMPOS
SAE 10W-30
API SE, SF, SG

MOTOR 4 LEJANG
MINYAK SAE 10W-30
API SE, SF, SG

4-STROKE MOTOR
OIL SAE 10W-30
API SE, SF, SG

زيت لمحرك - 4 أنشواط
SAE 10W-30
API SE, SF, SG

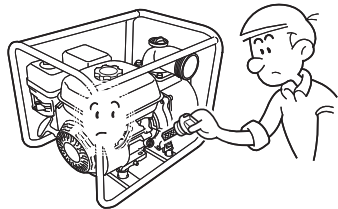

1. Check the oil level.

1. Vérifier le niveau d'huile.

1. Compruebe el nivel de aceite.

1. Periksa aras minyak.

1. Periksa ketinggian oli.

١ . افحص منسوب الزيت.

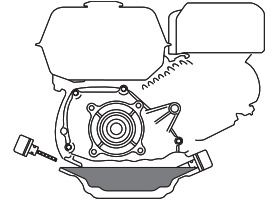

2. If the oil level is low. Fill the oil to the upper level.

2. Si le niveau d'huile est bas. Faire l'appoint d'huile jusqu'au niveau maximum.

2. Si el nivel de aceite es bajo. Llene aceite hasta el nivel superior.

2. Jika aras minyak rendah. Isi minyak ke aras atas.

2. Jika ketinggian oli kurang. Isi oli hingga mencapai bagian atas.

٢ . إذا كان منسوب الزيت منخفضا. املا الزيت حتى المنسوب العلوي.

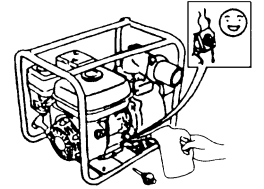

2. FUEL LEVEL

2. NIVEAU DE CARBURANT

2. NIVEL DE COMBUSTIBLE



2. ARAS BAHAN API

2. KETINGGIAN BAHAN BAKAR

٢. منسوب الوقود

1. Check the fuel level.

1. Vérifier le niveau de carburant.

1. Compruebe el nivel de combustible.

1. Periksa aras bahan api.

1. Periksa ketinggian bahan bakar.

١. افحص منسوب الوقود.

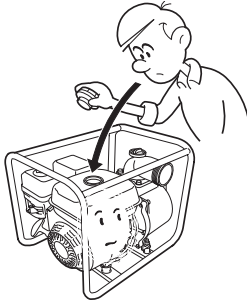

2. If the fuel level is low. Fill to the shoulder of the fuel filter.

2. Si le niveau de carburant est bas. Remplir jusqu'à l'épaulement du filtre à carburant.

2. Si el nivel de combustible es bajo. Llene hasta el lomo del filtro de combustible.

2. Jika aras bahan api rendah. Isi sehingga bahu penapis bahan api.

2. Jika ketinggian bahan bakar kurang. Isi hingga mencapai bahu saringan bahan bakar.

٢. إذا كان منسوب الوقود منخفضا. املا حتى حافة مرشح الوقود.

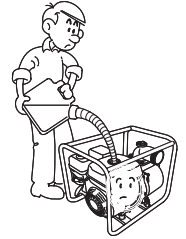

Never use an oil/gasoline mixture or dirty gasoline.

Ne jamais utiliser un mélange d'huile/essence ou de l'essence souillée.

No empee nunca una mezcla de aceite/gasolina ni gasolina sucia.

Jangan guna campuran minyak/gasolin atau gasolin berkualiti rendah.

Jangan gunakan oli/bensin campur atau bensin kotor.

لا تستعمل خليط الزيت / والوقود أو البنزين القذر.

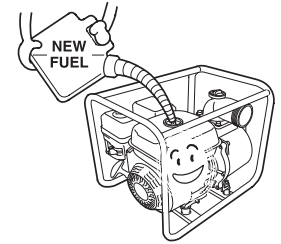
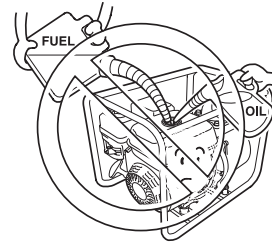

3. AIR CLEANER

3. FILTRE A AIR

3. FILTRO DE AIRE



1. Check for dirt in the air cleaner element.

1. Vérifier si l'élément du filtre à air n'est pas sale.

1. Compruebe si hay suciedad en el elemento del filtro de aire.

1. Periksa habuk pada elemen pembersih udara.

1. Periksa kotoran di dalam elemen pembersih udara.

١. تحقق من وجود الوسخ أو المواد الفدرة في فلتر الهواء.

AIR CLEANER COVER
COUVERCLE DU FILTRE A AIR
CUBIERTA DEL FILTRO DE AIRE
PENUTUP PEMBERSIH UDARA
PENUTUP PEMBERSIH UDARA

غطاء فلتر الهواء

AIR CLEANER ELEMENT
ELEMENT DU FILTRE A AIR
ELEMENTO DEL FILTRO DE AIRE
ELEMEN PEMBERSIH UDARA
ELEMEN PEMBERSIH UDARA

عنصر فلتر الهواء

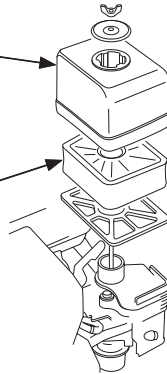

2. Clean if dirty (See page 22).

2. Le nettoyer s'il est sale (voir page 22).

2. Límpielo si está sucio (consulte la página 22).

2. Bersihkan jika kotor (Lihat halaman 22).

2. Bersihkan jika kotor (Baca halaman 22).

٢. نظف إذا كان قذر (أنظر الصفحة ٢٢).

4. PRIMING WATER

4. EAU D'AMORCAGE

4. AGUA DE CEBADO

4. PENYEBUAN AIR

4. MEMANCING AIR

٤. ضخ الماء

1. Check that the pump is filled with water.

1. Vérifier que la pompe est remplie d'eau.

1. Compruebe que la bomba está llena de agua.

1. Pastikan pam dipenuhi air.

1. Periksa apakah pompa terisi air.

١. تأكد من أن المضخة مليئة بالماء.

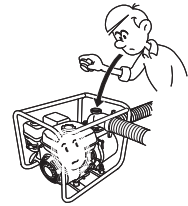

2. Fill with water when empty.

2. La remplir d'eau si elle est vide.

2. Llénela con agua cuando esté vacía.

2. Isi air sekiranya kosong.

2. Jika kosong, isi dengan air.

٢. املأ بالماء إذا كان فارغاً.

WATER

EAU

AGUA

AIR

AIR

ماء

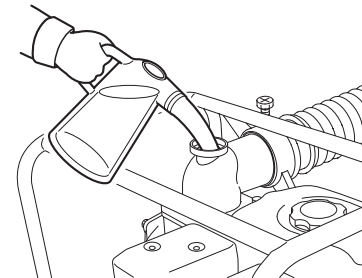

3. STARTING THE ENGINE

3. DEMARRAGE DU MOTEUR

3. ARRANQUE EL MOTOR

3. HIDUPKAN ENJIN

3. MENGHIDUPKAN MESIN

٣. بدء تشغيل المحرك

1. Turn the fuel valve to the "ON" position.

1. Placer le robinet de carburant sur la position « ON ».

1. Gire la válvula del combustible a la posición "ON".

1. Pusing injap bahan api ke posisi "ON".

1. Putar katup bahan bakar ke posisi "ON".

١. لف صمام الوقود على موضع تشغيل (ON)

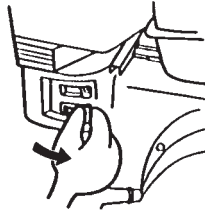

2. Move the throttle lever slightly to the left.

2. Déplacer légèrement le levier des gaz vers la gauche.

2. Mueva la palanca del acelerador un poco hacia la izquierda.

2. Gerak tuil pendikit ke kiri sedikit.

2. Geser tuas gas sedikit ke kiri.

٢. قم بإزاحة رافعة المُسرّع إلى جهة اليسار قليلا.

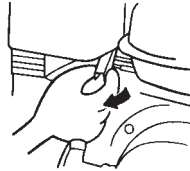

3. Turn the choke lever to the close position.

3. Placer le levier de starter sur la position de fermeture.

3. Gire la palanca del estrangulador a la posición cerrada.

3. Pusing tuil cok ke posisi tutup.

3. Putar tuas choke ke posisi tutup.

٣. لف رافعة بدء التشغيل إلى موضع الغلق أو الإقفال.

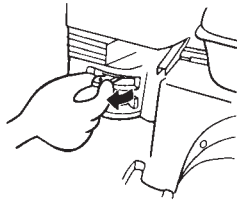

4. Turn the engine switch to the "ON" position.

4. Placer l'interrupteur du moteur sur « ON ».

4. Gire el interruptor del motor a la posición "ON".

4. Pusing suis enjin ke posisi "ON".

4. Putar saklar mesin ke posisi "ON".

٤. لف مفتاح المحرك القاطع على موضع تشغيل (ON)

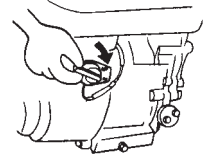

5. Pull the starter grip lightly until resistance is felt, then pull briskly.

5. Tirer doucement la poignée de lancement jusqu'à ce que l'on ressente une résistance, puis tirer d'un coup sec.

5. Tire un poco de la empuñadura del arrancador hasta notar resistencia, y luego tire con fuerza.

5. Tarik grip pemula dengan perlahan sehingga tentangan dirasai, kemudian tarik dengan pantas.

5. Tarik perlahan gagang starter sampai terasa tertahan, lalu tarik dengan cepat

٥. قم بشد مقبض بدء التشغيل بخفة حتى تحس بنوع من المقاومة، بعد ذلك شد بقوة.

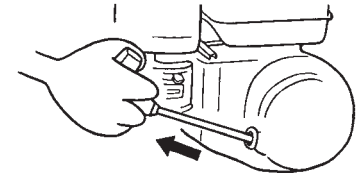
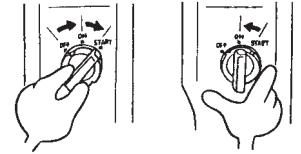

6. Turn the choke lever to the open position.
6. Placer le levier de starter sur la position d'ouverture.
6. Gire la palanca del estrangulador a la posición abierta.
6. Pusing tuil cok ke posisi buka.
6. Putar tuas choke ke posisi buka.
٦. لف رافعة بدء التشغيل على موضع مفتوح.

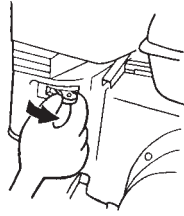

7. Set the throttle lever at the desired position.
7. Placer le levier des gaz sur la position désirée.
7. Ajuste la palanca del acelerador a la posición deseada.
7. Tetapkan tuil pendikit ke posisi yang diinginkan.
7. Atur tuas gas ke posisi yang diinginkan.
٧. قم بضبط رافعة المُسرِّع على الموضع المرغوب.

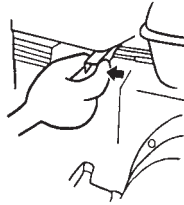

4. STOPPING THE ENGINE

4. ARRET DU MOTEUR

4. PARE EL MOTOR

4. MENGHENTIKAN ENJIN

4. MEMATIKAN MESIN

٤. إيقاف المحرك

1. Move the throttle lever to the right fully.

1. Déplacer le levier des gaz complètement vers la droite.

1. Mueva la palanca del acelerador completamente hacia la derecha.

1. Gerakkan tuil pendikit ke kanan sepenuhnya.

1. Geser tuas gas sampai ke ujung kanan.

١. قم بازاحة رافعة المُسرِّع كليًا إلى جهة اليمين.

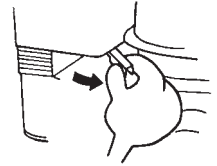

2. Turn the engine switch to the "OFF" position.

2. Placer l'interrupteur du moteur sur « OFF ».

2. Gire el interruptor del motor a la posición "OFF".

2. Pusing suis enjin ke posisi "OFF".

2. Putar saklar mesin ke posisi "OFF".

٢. لف مفتاح المحرك القاطع على موضع إطفاء (OFF).

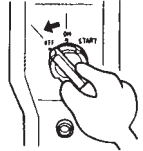

3. Turn the fuel valve to the "OFF" position.

3. Placer le robinet de carburant sur la position « OFF ».

3. Gire la válvula del combustible a la posición "OFF".

3. Pusing injap bahan api ke posisi "OFF".

3. Geser katup bahan bakar ke posisi "OFF".

٣. لف صمام الوقود على موضع تشغيل (OFF)

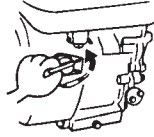
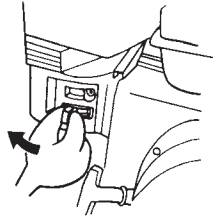

5. MAINTENANCE

5. ENTRETIEN

5. MANTENIMIENTO

5. PENYELENGGARAAN

5. PEMELIHARAAN

٥. الصيانة

MAINTENANCE SCHEDULE

PROGRAMME D'ENTRETIEN

PROGRAMA DE MANTENIMIENTO

JADUAL PENYELENGGARAAN

JADWAL PEMELIHARAAN

برنامج الصيانة



Check
Vérifier
Comprobar
Periksa
Pemeriksaan
فحص



Change
Renouveler
Cambiar
Tukar
Penggantian
تغيير



Clean
Nettoyer
Limpiar
Cuci
Pembersihan
نظيف

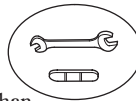

Check-Readjust
Vérifier-Régler
Comprobar-Reajustar
Periksa-Laraskan
semula
Pemeriksaan-
Penyesuaian
الكشف - إعادة الضبط

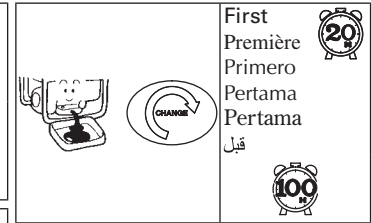
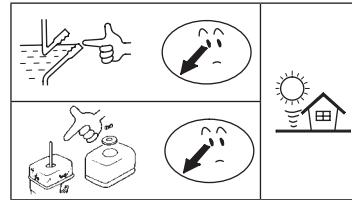

First
Première
Primero
Pertama
Pertama
فيل

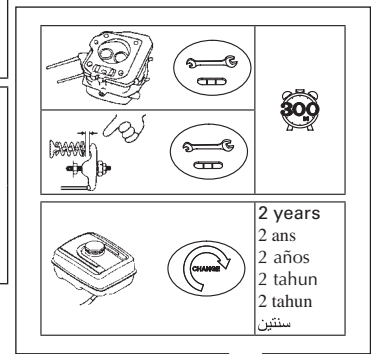

2 years
2 ans
2 años
2 tahun
2 tahun
سنتين

Go to authorized Honda dealer.
Consulter un revendeur Honda agréé.
Consulte a un distribuidor autorizado Honda.
Pergi ke pengedar Honda yang sah.
Kunjungi dealer resmi Honda.
أذهب إلى بائع هوندا معتمد.

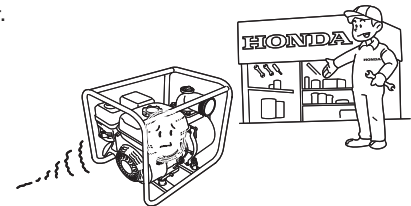

1. OIL CHANGE

1. RENOUELEMENT DE L'HUILE

1. CAMBIO DE ACEITE

1. GANTI MINYAK

1. PENGGANTIAN OLI

١. تغيير الزيت

1. Remove the oil filler cap.

1. Retirer le bouchon de remplissage d'huile.

1. Extraige la tapa de relleno del aceite.

1. Keluarkan tutup pengisian minyak.

1. Lepas tutup pengisian oli.

١. انزع سداة الزيت.

2. Remove the oil drain plug, and drain the oil.

2. Retirer le bouchon de vidange d'huile et vidanger l'huile.

2. Extraige el tapón de drenaje de aceite, y drene el aceite.

2. Keluarkan palam salir minyak, dan salirkan minyak.

2. Lepas sumbat pengurasan oli, dan kuras oli.

٢. انزع سداة تصريف الزيت وقم بتفريغ الزيت.

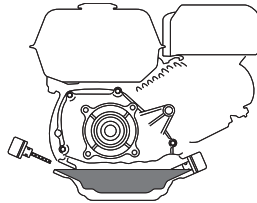
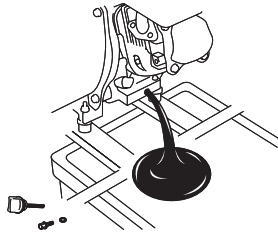

3. Tighten the oil drain plug and fill the oil to the edge of the oil filler neck.

3. Serrer le bouchon de vidange d'huile et verser l'huile jusqu'au bord du goulot de remplissage d'huile.

3. Apriete el tapón de drenaje y llene aceite hasta el borde del cuello de relleno de aceite.

3. Ketatkan palam salir minyak dan isi minyak sehingga hujung leher pengisi minyak.

3. Kencangkan kembali sumbat pengurasan dan isikan oli hingga batas leher pengisian oli.

٣. قم بشد سداة تصريف الزيت ثم املأ بالزيت لغاية حافة فوهة ملء الزيت المحددة.

2. SPARK PLUG

2. BOUGIE

2. BUJÍA

2. PALAM PENCUCUH

2. BUSI

٢. شمعة الإشعال

1. Remove the spark plug.

1. Déposer la bougie.

1. Extraige la bujía.

1. Keluarkan palam pencucuh

1. Lepas busi.

١. قم بنزع شمعة الإشعال.

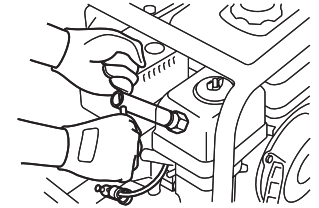

2. Clean the deposit.

2. Nettoyer les dépôts.

2. Limpie el depósito.

2. Bersihkan deposit.

2. Bersihkan kerak.

٢. نظف الخزان من البقايا.

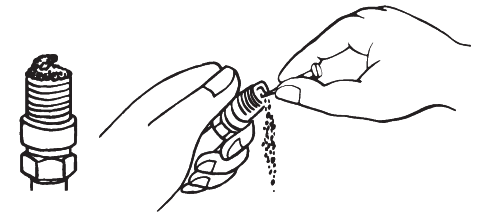

3. Measure the clearance.

3. Mesurer l'écartement des électrodes.

3. Mida la holgura.

3. Ukur ruang kelegaan.

3. Ukur celah busi.

٣. قم بقياس الفراغ.

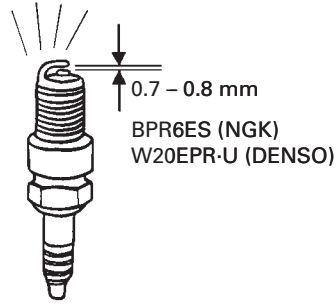

3. FUEL STRAINER

3. FILTRE A CARBURANT

3. FILTRO DE COMBUSTIBLE

3. SARING MINYAK

3. SARINGAN BAHAN BAKAR

٣. فلتر الوقود

1. Remove the strainer cup.

1. Déposer la coupelle de filtre.

1. Extraiga la taza del filtro.

1. Keluarkan cawan saring.

1. Lepas cangkir saringan.

١. قم بنزع قاعدة الفلتر.



2. Clean the fuel strainer cup.

2. Nettoyer la coupelle de filtre à carburant.

2. Limpie la taza del filtro de combustible.

2. Bersihkan cawan saring bahan api.

2. Bersihkan cangkir saringan bahan bakar.

٢. قم بتنظيف قاعدة الفلتر.

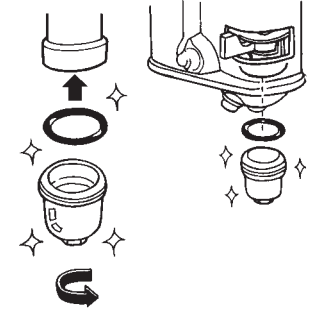

4. AIR CLEANER

4. FILTRE A AIR

4. FILTRO DE AIRE

4. PEMBERSIH UDARA

4. PEMBERSIH UDARA

٤. فلتر الهواء

1. Remove the air cleaner cover and element.

1. Déposer le couvercle et l'élément du filtre à air.

1. Extraiga la cubierta y el elemento del filtro de aire.

1. Keluarkan elemen dan penutup pembersih udara.

1. Lepas penutup dan elemen pembersih udara.

١. قم بنزع غطاء فلتر الهواء ثم الفلتر.

- Clean the air cleaner element.
- Nettoyer l'élément du filtre à air.
- Limpie el elemento del filtro de aire.
- Bersihkan elemen pembersih udara.
- Bersihkan elemen pembersih udara.

٢. قم بتنظيف فلتر الهواء.

AIR CLEANER COVER
COUVERCLE DU FILTRE A AIR
CUBIERTA DEL FILTRO DE AIRE
PENUTUP PEMBERSIH UDARA
PENUTUP PEMBERSIH UDARA
غطاء فلتر الهواء

AIR CLEANER ELEMENT
ELEMENT DU FILTRE A AIR
ELEMENTO DEL FILTRO DE AIRE
ELEMEN PEMBERSIH UDARA
ELEMEN PEMBERSIH UDARA
عنصر فلتر الهواء

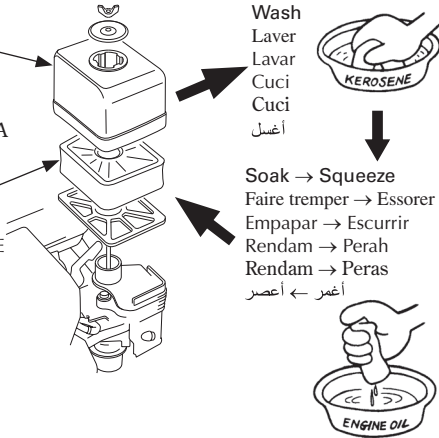

6. STORAGE

6. REMISAGE

6. ALMACENAJE

6. PENYIMPANAN

6. PENYIMPANAN

٦. التخزين

1. Drain the fuel from the fuel tank.

1. Vidanger le carburant du réservoir de carburant.

1. Drene el combustible del depósito de combustible.

1. Salirkan bahan api dari tangki bahan api.

1. Kuras tangki bahan bakar.

١. قم بتفريغ الوقود من خزان الوقود.

2. Drain the fuel from the carburetor.

2. Vidanger le carburant du carburateur.

2. Drene el combustible del carburador.

2. Salirkan bahan api dari karburetor.

2. Kuras karburator.

٢. قم بتفريغ الوقود من المكربن.

3. Remove the drain plug and drain the oil.

3. Retirer le bouchon de vidange d'huile et vidanger l'huile.

3. Extraiga el tapón de drenaje de aceite, y drene el aceite.

3. Keluarkan palam salir dan salurkan minyak.

3. Lepas sumbat pengurasan dan keluarkan oli.

٣. قم بنزع سدادة التصريف وفرغ الزيت.

SEALING WASHER
RONDELLE D'ETANCHEITE
ARANDELA SELLANTE
SESENDAL PENGEDAP
CINCIN PERAPAT
حلقة منع التسرب

DRAIN BOLT
BOULON DE VIDANGE
PERNO DE DRENAJE
BOLT SALIR
BAUT PENGURASAN
برغي التصريف

OIL FILLER CAP/
DIPSTICK
BOUCHON DE
REMPLEPAGE
D'HUILE/JAUGE
TAPA DE RELLENO/
VARILLA DE NIVEL DE
ACEITE
TUKUP PENGISI
MINYAK/DIPSTIK
TUTUP PENGISIAN
OLI/DIPSTICK
سدادة الزيت / قضيب

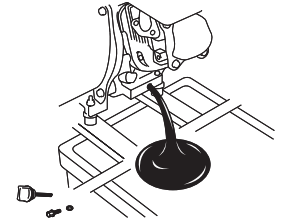
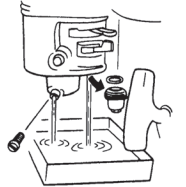
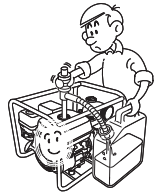

4. Tighten the oil drain plug and fill the oil to the oil filler neck.
4. Serrer le bouchon de vidange d'huile et verser l'huile jusqu'au bord du goulot de remplissage d'huile.
4. Apriete el tapón de drenaje y llene aceite hasta el borde del cuello de relleno de aceite.
4. Ketatkan palam salir minyak dan isi minyak sehingga bahu pengisi minyak.
4. Kencangkan kembali sumbat pengurasan dan isikan oli hingga batas leher pengisian oli.

٤. قم بشد سدادة تصريف الزيت ثم املا بالزيت لغاية حافة فوهة ملء الزيت المحددة.

TIGHTEN THE BOLT
SERRER LE BOULON
APRIETE EL PERNO
KETATKAN BOLT
KENCANGKAN BAUT
 قم بشد برغي التصريف

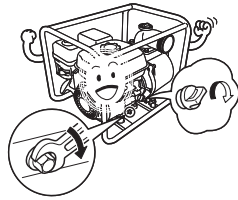

TIGHTEN THE FILLER CAP
SERRER LE BOUCHON DE REMPLISSAGE
APRIETE LA TAPA DE RELLENO
KETATKAN TUKUP PENGISI
KENCANGKAN TUTUP PENGISI
 قم بغلاق السدادة جيذاً

5. Storage the engine in the clean area.
 5. Remisage du moteur dans un endroit propre.
 5. Guarde el motor en un lugar limpio.
 5. Simpan enjin di kawasan bersih.
 5. Simpan mesin di tempat yang bersih.
٥. قم بتخزين المحرك في منطقة نظيفة.

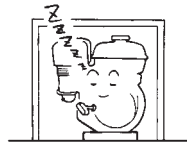

7. TROUBLESHOOTING

7. DEPISTAGE DES PANNES

7. SOLUCIÓN DE PROBLEMAS

7. PENCARISILAPAN

7. PEMECAHAN MASALAH

حلّ المشكلات

ENGINE NOT START

LE MOTEUR NE DEMARRE PAS

NO ARRANCA EL MOTOR

ENJIN TIDAK BOLEH HIDUP

MESIN TIDAK MENYALA

المحرك لا يبدأ بالعمل

1. Check fuel.

1. Vérifier le carburant.

1. Compruebe el combustible.

1. Periksa bahan api.

1. Periksa bahan bakar.

١. قم بمراقبة الوقود

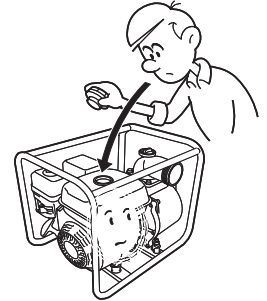

2. Check oil.

2. Vérifier l'huile.

2. Compruebe el aceite.

2. Periksa minyak.

2. Periksa oli.

٢. قم بمراقبة الزيت.

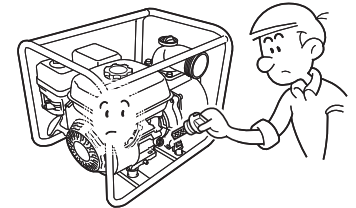



OK
NORMAL
CORRECTO

OK
OK
موافق

START
DEMARRER
EMPEZAR

HIDUPKAN
MULAI
البدء



NO
NON
NO

TIDAK
TIDAK
لا

Remove and check the spark plug.

Déposer et vérifier la bougie.

Extraiga y compruebe la bujía.

Keluarkan dan periksa palam pencucuh.

Lepas dan periksa busi

قم بزرع شمعة الإشعال واكتشف عليها.

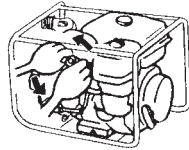

NO
NON
NO

TIDAK
TIDAK
لا

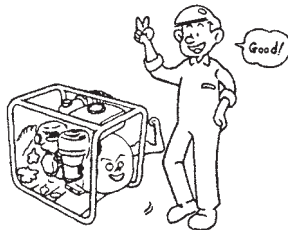
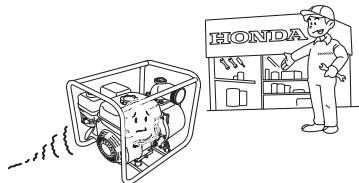

Pump can not pump the water.

Pam tidak boleh mengepam air.

La pompe ne pompe pas l'eau.

Pompa tidak dapat memompa air.

La bomba no bombea el agua.

المضخة لا تضخ ماء.

1. Check the priming water.

1. Vérifier l'eau d'amorçage.

1. Compruebe el agua de cebado.

1. Periksa penyebuan air.

1. Periksa air pemancing.

١. أكشف على ضخ الماء.

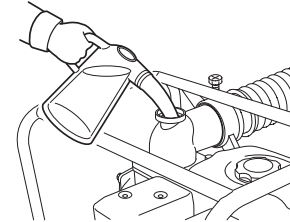

OK
NORMAL
CORRECTO

OK
OK
موافق

2. Check the strainer.

2. Vérifier la crépine.

2. Compruebe el filtro.

2. Periksa saring.

2. Periksa saringan.

٢. أكشف على الفلتر.

Is the strainer clogged?

La crépine est-elle obstruée ?

¿Está atascado el filtro?

Adakah saring tersumbat?

Apakah saringan tersumbat?

الفلتر مسدود؟

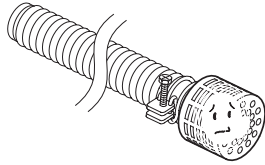

Is the hose damaged?

Le tuyau est-il endommagé?

¿Está dañado el manguito?

Adakah hos rosak?

Apakah selangnya rusak?

والأنبوب تالف؟

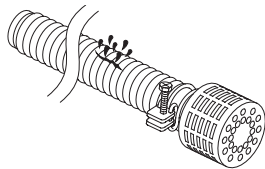

Is the hose band installed securely?

Le collier de serrage est-il correctement installé ?

¿Está bien instalada la banda del manguito?

Adakah cincin hos dipasang dengan ketat?

Apakah pengunci selang terpasang dengan aman?

هل حلقة شد الأنابيب مثبتة بشكل آمن؟

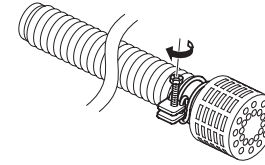

OK
NORMAL
CORRECTO

OK
OK
موافق

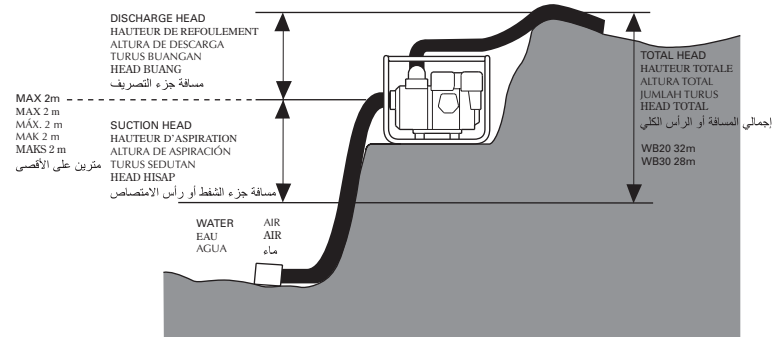

Is the suction head or total head too high?

La hauteur d'aspiration ou la hauteur totale est-elle trop élevée ?

¿Es demasiado elevada la altura de aspiración o la altura total?

Adakah turus sedutan atau jumlah turus terlalu tinggi?

Apakah ujung hisap atau head total terlalu tinggi?

هل مسافة جزء الشفط أو إجمالي المسافة هي عالية جدًا؟

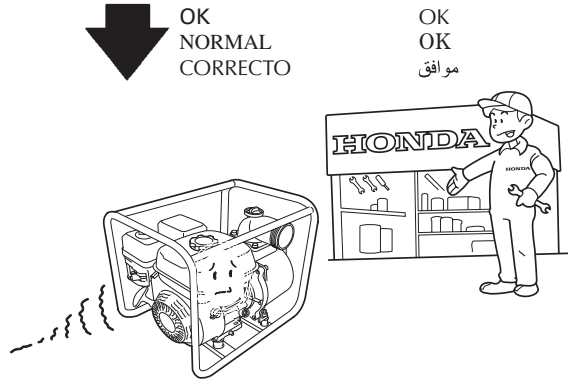

Take the pump to an authorized Honda dealer.

Amener la pompe chez un revendeur Honda agréé.

Lleve la bomba a un distribuidor autorizado Honda.

Bawa pam ke pengedar Honda yang sah.

Bawa pompa ke dealer resmi Honda.

قم بحمل المضخة إلى وكيل معتمد من هوندا.